

Uživatelská příručka

Profiler Revolution Ref. 6700



SW Version 1.2.0

OBSAH

1. Úvod	3
1.1. Popis výrobku	3
1.2. Typická instalace	3
1.3. Obsah balení	3
1.4. Hardwarová instalace	4
1.5. Montáž Profiler Revolution	4
1.6. Konfigurace Profiler Revolution	5
2. TECHNICKÉ SPECIFIKACE	11
3. BLOKOVÝ SCHÉMA	12
4. BEZPEČNOSTNÍ INSTRUKCE	13
5. ZÁRUČNÍ PODMINKY	14

© Žádná část této příručky nesmí být kopírována, reprodukována, přenášena, přepisována nebo překládána do jakéhokoli jazyka bez svolení.

© Společnost Unitron si vyhrazuje právo kdykoli změnit specifikace hardwaru a softwaru popsané v těchto příručkách.

© Společnost Unitron nemůže nést odpovědnost za škody způsobené použitím tohoto výrobku. Specifikace mohou být změněny bez předchozího upozornění. 11/17 Unitron - Frankrijklaan 27 - B-8970 Poperinge - Belgium

T +32 57 33 33 63 **F** +32 57 33 45 24

email sales@unitrongroup.com

www.unitrongroup.com

1. ÚVOD

1.1. Popis výrobku

Johansson Profiler Revolution je snadno použitelný programovatelný filtrový zesilovač a kanálový procesor (převodník) pro pozemní signály. Modul optimalizuje pozemní VHF / UHF a FM signály z několika vstupů s cílem poskytnout vysoce kvalitní obraz na televizní obrazovce. Nejmodernější programovatelný filtr zesilovače na trhu, který nemá obdobu kvůli své revoluční technologii:

- Dokáže zpracovat a převést více než 50 kanálů
- Nejostřejší filtry na trhu (50 dB na sousedních kanálech)
- AGC v reálném čase na všech jednotlivých multiplexech
- Plná flexibilita při přiřazování filtrů z libovolného vstupu. Každý kanál může být posouván na jiný kanál v pásmu VHF nebo UHF (Flex Matrix)
- Aby se zabránilo neoprávněným osobám měnit nastavení, mohou být všechny produkty Profiler uzamčeny bezpečnostním kódem
- Vyrobeno v Evropě pro celosvětovou aplikaci
- 5 vstupů: FM / 4 x VHF-UHF / > 50 filtrů / dálkové ovládání AGC / 12 nebo 24 V
- Rozměry výrobku v x š x h: 165 mm x 217 mm x 59 mm

1.2. Typická instalace

Profiler Revolution může být použitý pro poskytování vysoce kvalitních televizních programů a FM signálů v široké škále použití, a to jak v pohostinství, tak i v rezidenčních aplikacích. Typické budovy nebo infrastruktury, kde může být použitý Profiler Revolution, zahrnují:

- Velké a malé hotely, ubytovny, penziony, bed and breakfasts, rekreační parky
- Nemocnice, oddechové domy, věznice, osady
- Velké a malé bytové jednotky či komplexy

1.3. Obsah balení

- 1x Profiler Revolution (ref. 6700)
- 1 Síťový kabel na adaptér (180cm)

1.4. Hardwerová instalace (uspořádání konektorů, popis zesilovače)

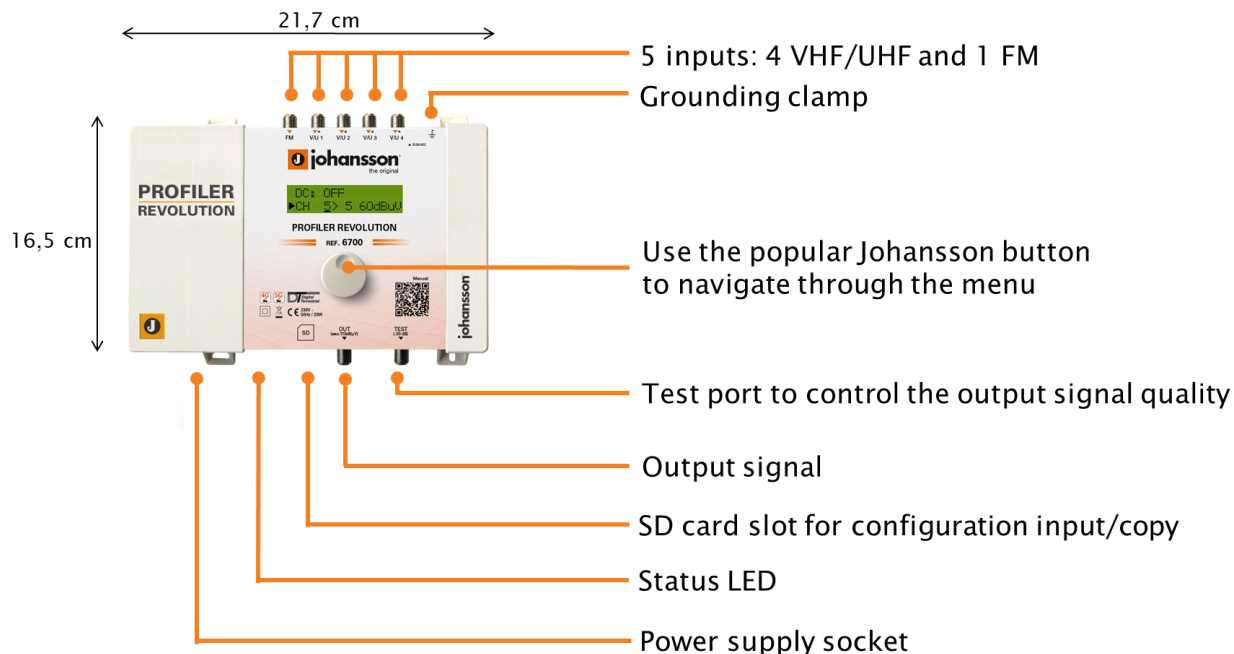



OBRAZ 1: VIZUALICE VÝROBKU

1.5. Montáž popis, instalace Profiler Revolution

- Připojte uzemňovací vodič k uzemňovací svorce
- Připojte napájecí adaptér do elektrické zásuvky. Zkontrolujte stavovou LED pro indikaci přítomnosti stejnosměrného proudu
- Připojte vstupy VHF/UHF a FM k Profileru Revolution
- Připojte koaxiální kabel k výstupnímu konektoru pro distribuci signálu
- Připojte síťový analyzátor k testovacímu výstupu pro kontrolu kvality signálu
- Nastavení zesilovače provedete pomocí otočného tlačítka
- Můžete vložit SD kartu do slotu pro kartu SD, abyste mohli nahrát konfigurace předchozího modulu nebo zkopírovat konfiguraci do jiného modulu
- Napájecí adaptér lze snadno vyměnit bez odpojení produktu. Chcete-li tak učinit, otevřete horní levý plastový kryt stisknutím tlačítka na opačné straně síťového konektoru

1.6. Konfigurace Profiler Revolution

V této části bude popsána konfigurace Profiler Revolution. Použijte kolečko (tlačítko) Johansson pro navigaci v nabídce. To je velmi jednoduché a triviální. Níže uvedená tabulka ukazuje, jak má být použito kolečko:

	<p>Stisknutím tlačítka na 2 vteřiny vstoupíte do základní konfiguraci.</p> <p>Stiskněte tlačítko pro potvrzení výběru.</p>
	<p>Při otáčení tlačítka se můžete procházet různými obrazovkami.</p>

PŘEHLED NABÍDKY MENU

◀▶	INPUT FM	INPUT V/U 1 - 4	OUTPUT	ADVANCED	LOAD SD PRESET	SAVE SD PRESET	EXIT	▶◀
	GAIN	PRE-AMPLIFIER	LEVEL	LANGUAGE	PRESET X	CREATE PRESET	LOCK	
◄		DC	SLOPE	REGION		DELETE ALL	NO LOCK	►
		ADD 1 CHANNEL		DC VOLTAGE				
		ADD 2 CHANNELS		FW VERSION				
				SERIAL NUMBER				
				FORMAT CARD				
				UPGRADE FW				

RESET A NASTAVENÍ ZEMĚ

DŮLEŽITÉ! Před zahájením konfigurace doporučujeme nastavit správnou oblast nebo zemi. Vypněte jednotku, stiskněte tlačítko a stále držte stisknuté tlačítko, když přístroj restartuje. Pokud se na displeji zobrazí "RESET FINISHED", uvolněte tlačítko. Nyní je výrobek resetován a bude po vás požadovat zadání země nebo oblasti. To mimo jiné určuje plán kanálů pro VHF a UHF. Profiler Revolution může být již z výroby přednastaven pro oblast EUROPE.

ZOBRAZENÍ DISPLEJE

VYSVĚTLENÍ



REGION:
EU (Default)

Chcete-li aktivovat správný plán frekvenčních kanálů, vyberte zemi nebo oblast, kde se nachází Profiler Revolution. Otočením vyberte a potvrďte klepnutím na otočné kolečko.

Tovární nastavení na výrobku je EU. Profiler Revolution může fungovat ale i v těchto zemích: Austrálie, Brazíl, Čína, Hong Kong, Itálie, Nový Zéland, Ruská federace, Jižní Afrika, Anglie (UK) a Spojené Státy Americké.

Všechny následující položky nabídky jsou přístupné bez postupu resetování.

Stisknutím otočného tlačítka na 2 sekundy otevřete nabídku

NASTAVENÍ VSTUPU

ZOBRAZENÍ DISPLEJE

VYSVĚTLENÍ



◀ INPUT FM ▶

Zmačkní kolečko aby se aktivovalo INPUT FM menu. Otáčením kolečka se může dostat do spodní části nabídky menu.



▼ INPUT FM
GAIN: 35dB

Aby se aktivovala funkce filtrování a zesílení FM signálu, zmačkní na funkci GAIN, vyber si úroveň vstupního FM signálu (15dB až 35dB) a potvrď to.



◀ INPUT V/U 1 ▶

Po nastavení INPUT FM, zajdi v menu úplně nahoru (INPUT FM), zmačkní kolečko a otoč doprava na **INPUT V/U 1**. Zmačkní **INPUT V/U 1** aby šlo vstoupit do menu na místo konfigurace prvního vstupu.



▼ INPUT V/U 1
PRE-AMPLI: ON

Otoč kolečko abys si mohl zajít dolů v nabídce menu **INPUT V/U 1**



INPUT V/U 1
◆ PRE-AMPLI: OFF

PRE-AMPLI: Interní zesilovač je standardně zapnutý, pouze v případě velmi silných příchozích signálů (pokud je nejsilnější kanál na tomto vstupu vyšší než 80dBμV), je doporučeno toto vypnout.



DC: OFF
◆ ADD 1 CHANNEL





DC: Rozhodněte, zda má vstup zadávat externímu zesilovači. Zvolte mezi OFF nebo 12 V.

Poznámka: Pokud externí zesilovač potřebuje 24 V, můžete jej změnit v pokročilém nastavení (viz dále).





Existují 2 možnosti jak přidat kanály do každého vstupu:

- **Přidat po jednom kanálu:** toto je standardní postup kde se může přidat jednotlivě každý kanál zvlášť. To znamená že každý kanál je filtrovaný a nastavený (level) individuálně.
- **Přidat po dvou kanálech:** To je postup jak přidávat 2 sousední kanály dohromady na vstup. Toto Ti umožňuje zpracovat více než 50 kanálů celkem. Tyto 2 kanály jsou zpracovány společně jako jeden klastr. To znamená že vstupní úroveň která se zobrazuje na displeji a výstupní úroveň reprezentují součet síly signálů obou kanálů.

Ale pro optimální provoz doporučujeme použít jenom jeden kanál na klastr, pokud není nezbytně nutné zpracovat maximální počet kanálů.

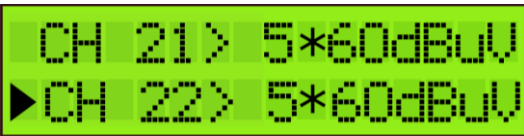
ZOBRAZENÍ DISPLEJE	VYSVĚTLENÍ
	<p>Přidat po jednom kanálu: Zvol ADD 1 CHANNEL v menu a vyber si kanál který bys potřeboval přijmout. Zmačni tlačítko pro potvrzení</p> <p>Pokud změníš druhou hodnotu, pak můžeš si zvolit kde umístit kanál na výstup. Zmačni kolečko jako potvrzení. Mod jednoho kanálu je označení znakem " > "</p>
	<p>PŘEVOD KANÁLU: Pokud čísla dvou kanálů udávají stejnou hodnotu, tak není aktivní žádná konverze. Pokud čísla dvou kanálů indikují jinou hodnotu, je konverze aktivní. V tomto příkladu, je-li displej nastaven tak, aby zobrazoval 57 > 5, je kanál 57 převeden (zkonvertován) nebo frekvence posunuta na kanál 5.</p>
	<p>Přidat dva kanály: Zmačni ADD 2 CHANNELS a vyber si dva sousední kanály. Zmačni kolečko pro potvrzení. Mod dvou kanálů je označení znakem " + "</p>
	<p>V tomto modu není možná frekvenční konverze</p> <p><u>Poznámka1:</u> První kanál určuje, zda se váš vstup stává pouze vstupem VHF nebo UHF. To znamená, že VHF a UHF nelze kombinovat do jednoho vstupu. <u>Poznámka 2:</u> Hodnota 60dBμV (v pravém dolním rohu) zobrazuje orientační příchozí úroveň vstupního kanálu.</p>

Poznámka: AGC může trvat až 20 vteřin ke stabilizaci úrovní signálu



ZOBRAZENÍ DISPLEJE	VYSVĚTLENÍ
	Pro přidání dalšího kanálu zmačkní ADD 1 CHANNEL nebo ADD 2 CHANNELS a zmačkní kolečko pro potvrzení.
	Chcete-li zabránit špatné kvalitě nebo kódování obrazu , ujistěte se, že na jeden výstupní kanál je přiřazen pouze jeden vstupní kanál. Pokud jsou na stejný výstupní kanál přiřazeny 2 kanály, objeví se hvězda (*).
	To samé je platen pro přidání dvou kanálů. Musís si ujistit že každý výstupní kanál je vybrán jenom jednou.
	Přidejte všechny vstupní kanály, které chcete, a přiřadte je k výstupním kanálům.

Poté bude pro vstup nastaven správný LTE filtr (možné filtry jsou 694MHz, 790MHz nebo OFF). Pokud jsou kanály nižší než 48. , aktivuje se filtr 694MHz. Filtr 790 MHz je aktivován pro kanály nižší než 60.

Ke smazání jednoho nebo dvojici kanálů, musíš umístit šipku na zvolený kanál a zmačknout kolečko po dobu 3 vteřin.

ZOBRAZENÍ DISPLEJE	VYSVĚTLENÍ
	Chcete-li kanál smazat, umístěte šipku na kanál (na řádek) a stiskněte otočné tlačítko na 3 sekundy.
	Když jste přidali všechny kanály na vstup 1 a chcete přidat kanály do ostatních vstupů, přejděte nahoru na horní část nabídky (na INPUT V/U 1), klepněte na tlačítko a přejděte na další vstup. Opakujte předchozí kroky pro všechny vstupní kanály.

NASTAVENÍ VÝSTUPU

ZOBRAZENÍ DISPLEJE	VYSVĚTLENÍ
	<p>Nastavte výstupní úroveň výstupního signálu. Rozsah mezi 93 dBμV a 113 dBμV (Tovární výstupní úroveň je 103 dBμV). Zkontrolujte výstup pomocí síťového analyzátoru na testovacím portu -30 dB.</p> <p>Poznámka: Čím více kanálů vyberete, tím menší je vstupní výkon (např. 106 až 110 dBμV pro 10 kanálů). Náklon až -9 dB lze nastavit mezi začátkem BIII a koncem UHF, aby se kompenzovaly ztráty kabelu. 0dB znamená, že všechny kanály mají stejnou výstupní úroveň (viz předchozí zobrazení na displeji), -9dB znamená, že začátek BIII (174MHz) je o 9 dB slabší než konec UHF.</p>
	<p><u>Poznámka:</u> V menu VÝSTUP definujete výstupní úroveň v dBμV MUX. Revoluce Profiler má dostatečný zisk, aby byla zaručena tato výstupní úroveň za všech vstupních podmínek. Pokud je nastaven sklon, výstupní úroveň indikovaná na displeji bude výstupní úrovní nejvyšší frekvence MUXu.</p>





POKROČILÉ NASTAVENÍ

ZOBRAZENÍ DISPLEJE	VYSVĚTLENÍ
	<p>Jazyk Profileru Revolution může být přenastaveno na Angličtinu nebo Italštinu.</p>
	<p>Zmačkni REGION aby se mohlo kontrolovat tovární nastavení Profileru Revolution. Pro změnu regionu je nutné uplný reset výrobku. Viz. instrukce REGION/COUNTRY SETTINGS</p>
	<p>Definujte DC VOLTAGE pro vstupy, vyberte mezi 12V nebo 24V. Toto je globální nastavení pro všechny vstupy, každý vstup lze pak přepnout mezi OFF nebo tuto hodnotu. (viz KROK 2). Všechny země jsou ve výchozím nastavení nastaveny na 24V, s výjimkou UK, které je ve výchozím nastavení nastaveno na 12V. Klepnutím na položku FW VERSION zkontrolujte verzi firmwaru zařízení. Klepněte na položku SERIAL NUMBER a zkontrolujte sériové číslo zařízení. Chcete-li kartu SD formátovat, klepněte na kartu FORMAT CARD. Chcete-li aktualizovat firmware zařízení, klepněte na UPGRADE FW. Před aktualizací zkontrolujte, zda je nový soubor firmwaru na kartě SD.</p>

NASTAVENÍ SD CARTY

ZOBRAZENÍ DISPLEJE	VYSVĚTLENÍ
	Chcete-li nahrát nastavení ze karty SD, klepněte na LOAD SD PRESET. Tím se zkopíruje konfigurační soubor ze SD karty do zařízení.
	Chcete-li uložit nastavení zařízení na kartu SD, přejděte na SAVE SD PRESET a klepněte na CREATE PRESET.
	Je možné vytvořit více předvoleb. Klepněte na CREATE PRESET po každé změně nastavení. Chcete-li odstranit všechny předvolby, stiskněte klávesu DELETE ALL.

EXIT

DISPLAY READOUT	EXPLANATION
	Aby se zabránilo neoprávněným osobám měnit nastavení, mohou být všechny produkty Profiler uzamčeny bezpečnostním kódem.
	Zvolte LOCK a SET LOCK CODE. Po nastavení blokovacího kódu se zařízení vypne.
	Po restartování zařízení budete muset zadat správný zamykací kód. <u>Poznámka:</u> Pokud zapomenete blokovací kód, můžete vždy použít hodnotu 50. Tento hlavní kód je pevný a nemůže být změněn.
	Pokud nechcete pracovat se zamknutým kódem, přejděte na EXIT a poklepejte na NO LOCK.

2. TECHNICKÉ SPECIFIKACE

Profiler Revolution 6700

Inputs	-	4 VHF/UHF + 1FM
Outputs	-	1 main (FM-VHF-UHF) + 1 test port (-30dB)
Frequency range	MHz MHz MHz	FM: 88 - 108 VHF: 174 - 240 UHF: 470 - 862
LTE protection	MHz	Automatic selection: 694, 790 or OFF
Input level	dB μ V dB μ V dB μ V	FM: 37 - 77 VHF: 40* - 109 UHF: 40* - 109
FM Output power (60dB/IM3)	dB μ V	113
VHF/UHF Output power (60dB/IM3)	dB μ V	120
VHF/UHF Output power with 1 MUX	dB μ V	113
VHF/UHF Output power with 6 MUX	dB μ V	110
Conversion	-	Yes (from any VHF-UHF channel to any VHF-UHF channel)
Gain	dB dB dB	FM: 35 VHF: >45 UHF: >55
Gain adjustment : FM	dB	20
VHF/UHF	-	Channel AGC
General attenuator	dB	20
Slope adjustment	dB	9
Selectivity	dB/1MHz	35
Output MER	dB dB	VHF: 35 UHF: 35
ESD protection	-	All inputs
Remote voltage for preamp	V	12 or 24
Remote current	mA	100 (total for the 4 inputs)
SD port	-	Yes (for copy configuration and upgrade features)
Operating temperature	°C	-5 to +50
Power Supply	Vac	100 - 240
Power consumption	W	16
Dimensions	mm	217 x 165 x 59
Weight	kg	0,8

* For 64QAM with code rate 3/4

3. BLOCK DIAGRAM

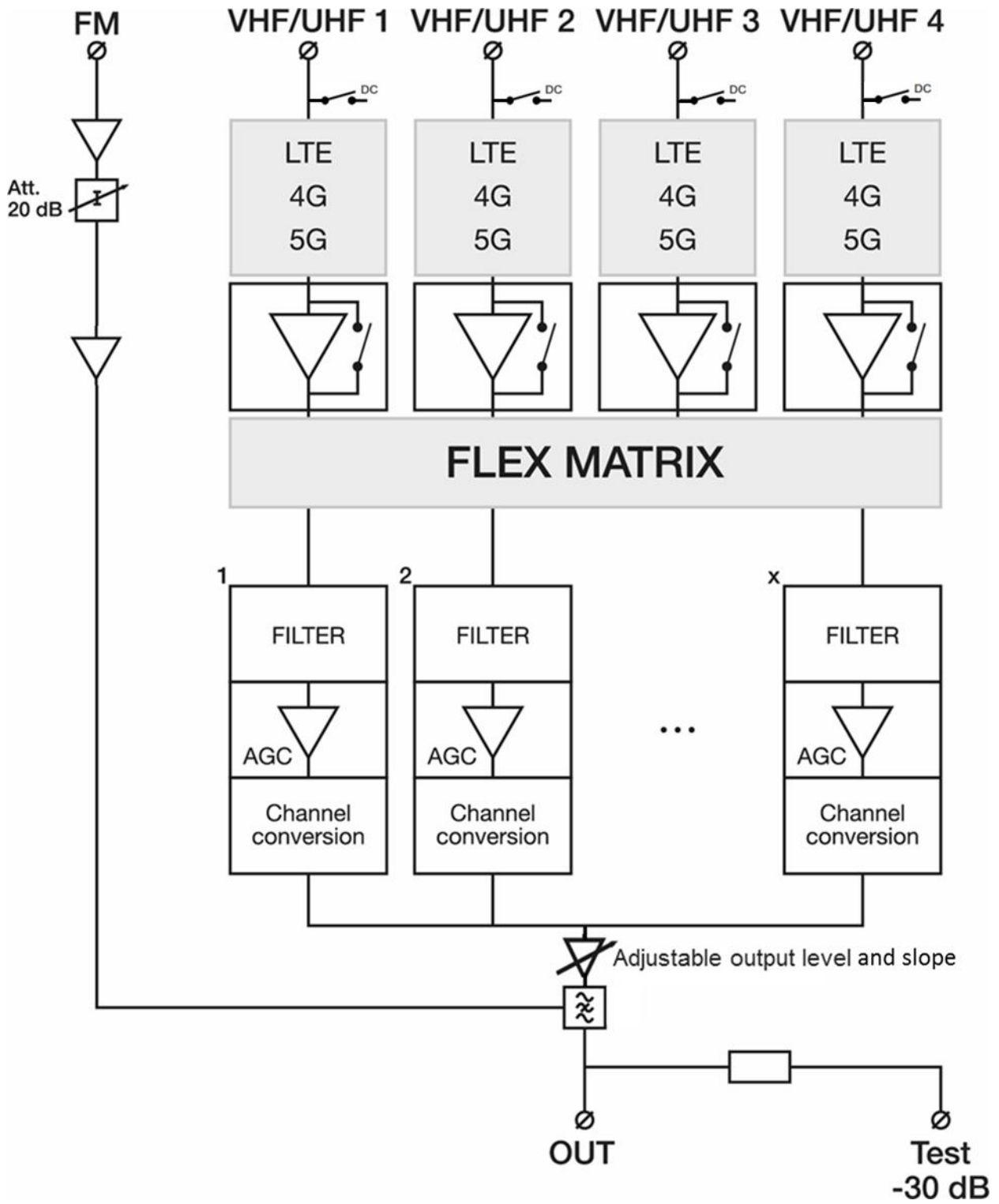

4. SAFETY INSTRUCTIONS



Read these instructions carefully before connecting the unit



To prevent fire, short circuit or shock hazard:

- Do not expose the unit to rain or moisture.
- Install the unit in a dry location without infiltration or condensation of water.
- Do not expose it to dripping or splashing.
- Do not place objects filled with liquids, such as vases, on the apparatus.
- If any liquid should accidentally fall into the cabinet, disconnect the power plug.



To avoid any risk of overheating:

- Install the unit in a well aired location and keep a minimum distance of 15 cm around the apparatus for sufficient ventilation
- Do not place any items such as newspapers, tablecloths, curtains, on the unit that might cover the ventilation holes.
- Do not place any naked flame sources, such as lighted candles, on the apparatus
- Do not install the product in a dusty place
- Use the apparatus only in moderate climates (not in tropical climates)
- Respect the minimum and maximum temperature specifications



To avoid any risk of electrical shocks:

- Connect apparatus only to socket with protective earth connection.
- The mains plug shall remain readily operable
- Pull out power plug to make the different connections of cables
- To avoid electrical shock, do not open the housing of adapter.



Maintenance



Only use a dry soft cloth to clean the cabinet.



Do not use solvent



For repairing and servicing refer to qualified personnel.



Dispose according your local authority's recycling processes

5. CONDITIONS OF WARRANTY

Unitron N.V. warrants the product as being free from defects in material and workmanship for a period of 24 months starting from the date of production indicated on it. See note below.

If during this period of warranty the product proves defective, under normal use, due to defective materials or workmanship, Unitron N.V, at its sole option, will repair or replace the product. Return the product to your local dealer for reparation.

THE WARRANTY IS APPLIED ONLY FOR DEFECTS IN MATERIAL AND WORKMANSHIP AND DOES NOT COVER DAMAGE RESULTING FROM:

- Misuse or use of the product out of its specifications,
- Installation or use in a manner inconsistent with the technical or safety standards in force in the country where the product is used,
- Use of non-suitable accessories (power supply, adapters...),
- Installation in a defect system,
- External cause beyond the control of Unitron N.V. such as drop, accidents, lightning, water, fire, improper ventilation...

THE WARRANTY IS NOT APPLIED IF

- Production date or serial number on the product is illegible, altered, deleted or removed.
- The product has been opened or repaired by a non-authorized person.

NOTE

Date of production can be found in the product's serial number code. The format will either be "YEAR W WEEK" (e.g., 2017W32 = year 2017 week 32) or "YYWW" (e.g., 1732 = year 2017 week 32).



www.unitrongroup.com

UNITRON NV
Frankrijklaan 27
B-8970 Poperinge
Belgium

T +32 57 33 33 63
F +32 57 33 45 24

sales@unitrongroup.com

www.unitrongroup.com